

HOME PLUS **RA-4**

MANUAL DE
INSTRUCCIONES

home  **PLUS**

Lea atentamente este manual de instrucciones antes de usar el aparato y consérvelo en buenas condiciones.

ÍNDICE

Advertencias de seguridad	2	Funcionamiento del robot aspirador ..	12
Presentación del producto	4	Mantenimiento y limpieza.....	15
Instalación y preparación previa	7	Resolución de problemas	19
Conexión Bluetooth: robot y base.....	8	Ficha técnica.....	23
Conexión con la aplicación Tuya Smart y emparejamiento a la red	9	Declaración de conformidad (DoC).....	24
		Garantía	25

ADVERTENCIAS DE SEGURIDAD

1. Este aparato está diseñado exclusivamente para uso doméstico. No lo utilice en exteriores.
2. No sumerja el robot aspirador en agua. En caso de hacerlo, el equipo puede resultar dañado y provocarse un cortocircuito.
3. Este producto no debe ser usado como juguete. Puede ser utilizado por niños con una edad de 8 años o más y personas con capacidades físicas, sensoriales o mentales reducidas o falta de experiencia o conocimientos, siempre y cuando se les haya supervisado o hayan recibido instrucciones respecto al uso del aparato de forma segura y entiendan los riesgos que implica.
4. Se debe apagar y desenchufar el aparato antes de limpiarlo o realizar su mantenimiento.
5. Si el cable de alimentación presenta daños, el fabricante, su agente de servicio o personas con una cualificación similar deben sustituirlo para evitar cualquier riesgo.
6. Con objeto de recargar la batería, use únicamente la unidad de alimentación independiente proporcionada con este aparato.
7. No aproxime el robot inteligente a una fuente de calor, radiación o colillas encendidas.
8. Se prohíbe terminantemente aspirar los objetos siguientes:
 - Todo tipo de líquidos, como agua y disolventes.
 - Cal, polvo de cemento u otros polvos de construcción o basura.
 - Objetos que generen calor, como restos de carbón o colillas mal apagadas.
 - Fragmentos afilados, como cristal, etc.
 - Elementos inflamables y explosivos, como gasolina o productos con alcohol.
9. Antes de usarlo, retire todos los elementos frágiles del suelo (como cristales, lámparas, etc.) y elementos que puedan enredarse con los cepillos y las ruedas (como hilos, cortinas y otros materiales que se enreden fácilmente).

10. Tenga cuidado con el pelo y evite enredos en las ruedas o los cepillos al usar, limpiar y realizar tareas de mantenimiento en el robot.
11. No use este producto en una altitud superior a 2.000 m.
12. Wifi: 2400-2483,5 MHz, potencia máx.: 20 dBm. Potencia máx. de Bluetooth: 10 dBm. Para cumplir con los requisitos de exposición a radiofrecuencias, debe mantenerse una distancia de separación de 20 cm o más entre la antena de este dispositivo y las personas durante el funcionamiento del mismo. Para garantizar el cumplimiento, no se recomienda el funcionamiento a una distancia inferior.
13. Producto láser clase 1. Radiación láser invisible. (Nota: Láser clasificado como Clase 1 según la norma IEC60825.1:2014).







Advertencias de seguridad sobre la estación de carga

1. La estación de carga solamente debe usarse con el robot aspirador RA-4. (Tipo de batería: iones de litio, 14,4 V CC, 5.200 mAh). La estación de carga empezará a cargar automáticamente cuando el robot aspirador vuelva a la base.
2. No se debe conectar el aparato a un dispositivo conmutador externo, como un temporizador, ni conectar a un circuito que se encienda y apague periódicamente para evitar riesgos derivados de un reajuste del interruptor térmico.
3. El cargador de la batería (estación de carga) no ha sido diseñado para cargar baterías no recargables.

Advertencias de seguridad sobre la batería

1. No desmonte, abra ni perforo la batería. Si necesita sustituirla, póngase en contacto con el servicio posventa de Home Plus: atencionalcliente@planeta.es o www.homeplus.es
2. No exponga las baterías al calor ni al fuego. Evite guardarlas bajo la luz solar directa. Las baterías ofrecen su mayor rendimiento cuando operan a una temperatura ambiente normal (20 °C ± 5 °C).
3. No guarde las baterías en una caja o cajón al azar donde puedan provocar un cortocircuito entre ellas o ser cortocircuitadas por otros objetos metálicos.
4. No someta las baterías a golpes mecánicos.
5. Si se produjese una fuga en una batería, no permita que el líquido entre en contacto con la piel o los ojos. Si se ha producido el contacto, lave la zona afectada con agua abundante y busque atención médica.
6. Busque inmediatamente atención médica si se ha ingerido la batería.
7. No use otro cargador que no sea el proporcionado específicamente para usar con el equipo.
8. No use una batería que no esté diseñada para usarse con el equipo. No mezcle baterías de diferente fabricante, capacidad, tamaño o tipo en el robot aspirador.

9. Mantenga las baterías limpias y secas.
10. No deje ninguna batería en carga continua cuando no esté en uso.
11. Tras largos periodos de almacenamiento, puede que sea necesario cargar y descargar las baterías varias veces para conseguir el máximo rendimiento.
12. La batería puede quedar dañada de forma irreversible si tiene poca carga durante mucho tiempo. Se recomienda que la batería tenga carga suficiente antes de guardarla.
13. Guarde la documentación original del producto para futuras consultas.

	[Símbolo IEC 60417-5957 (2004-12)]	Para usarse únicamente en interiores.
	[Símbolo ISO 7000-0790 (2004-01)]	Léase el manual del usuario.
	[Símbolo IEC 60417-5031 (2002-10)]	Corriente continua.
	Fusibles miniatura con desfases en los que X es el símbolo para las características de tiempo/corriente como se muestra en IEC 60127.	
	[Símbolo IEC 60417-5032 (2002-10)]	Corriente alterna.
	[Símbolo IEC 60417-5172 (2003-02)]	Equipo de clase II.

PRESENTACIÓN DEL PRODUCTO

Partes y accesorios del robot

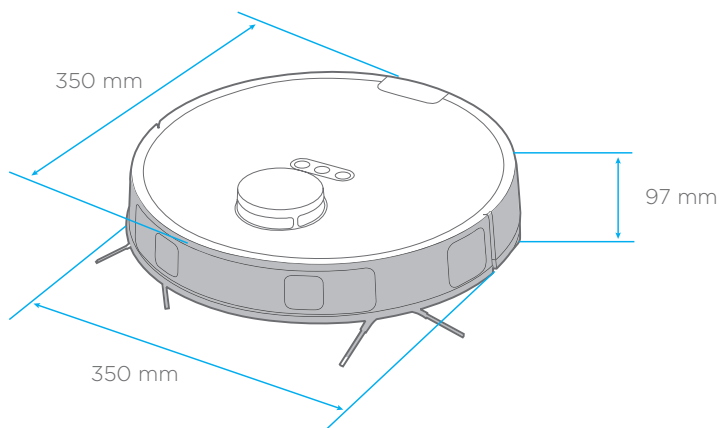

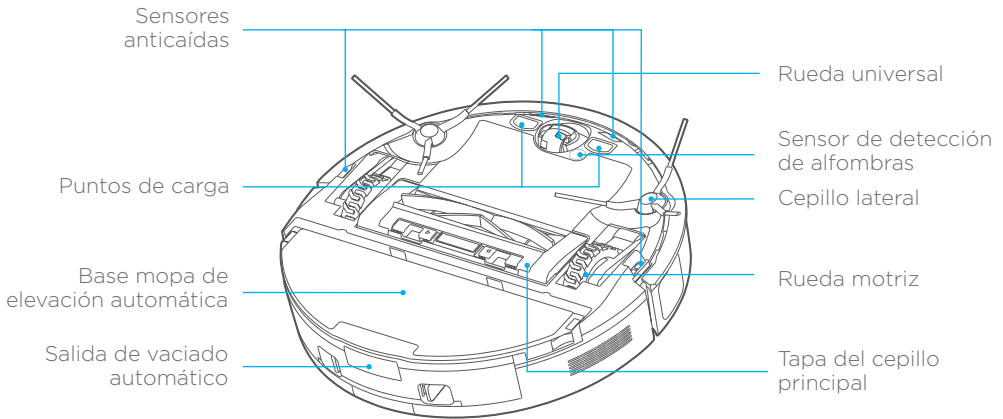
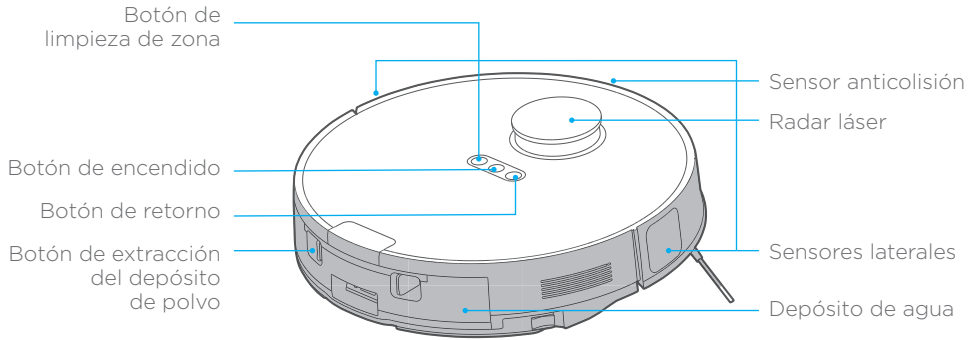

Filtro (x2)

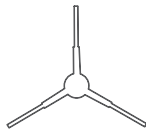

cepillos laterales (x4)

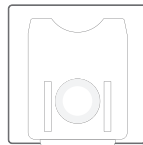

Bolsa de polvo desechable (x6)



Mopa (x2)

Nota: La caja incluye 2 filtros (uno colocado y otro de recambio), 2 mopas (una colocada y otra de recambio), 6 bolsas de polvo desechables (una colocada y 5 de recambio) y 4 cepillos laterales.

Partes y accesorios de la base de vaciado automático

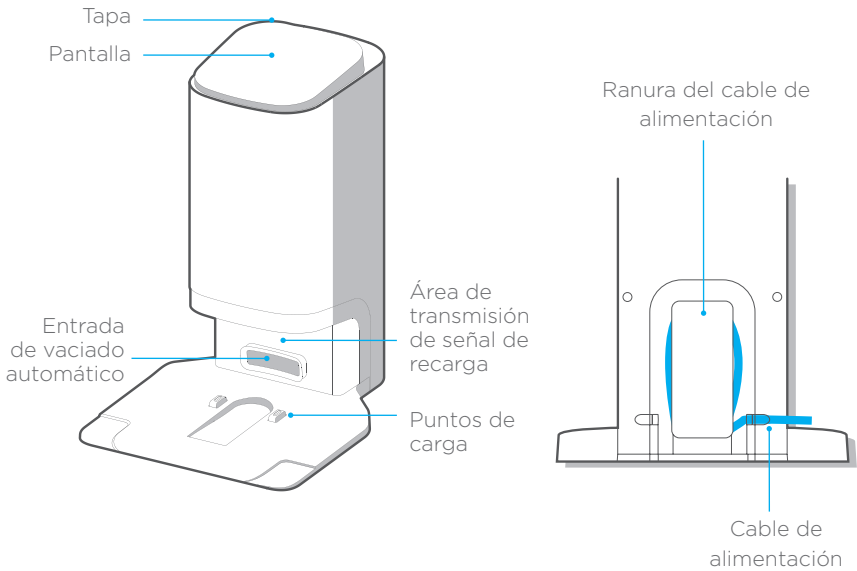
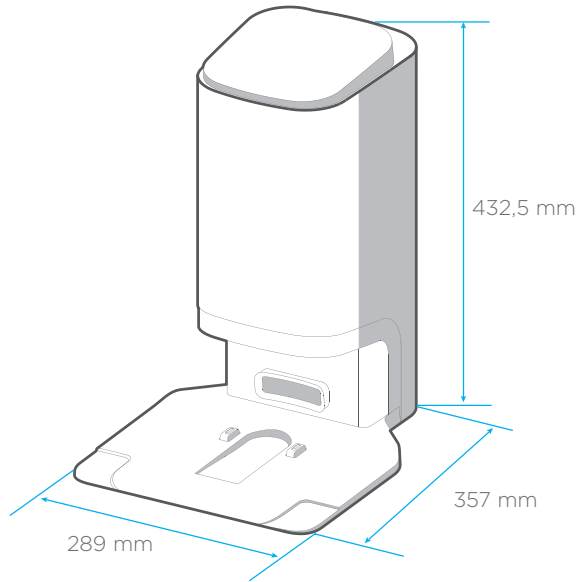

INSTALACIÓN Y PREPARACIÓN PREVIA

Instalación de la base de vaciado automático

1. Coloque la base de vaciado automático contra la pared sobre un suelo duro y plano. Si hay una base de carga para otros robots aspiradores en la sala, retírela antes de usar esta base de vaciado automático.
2. Y en un área donde llegue la señal wifi para garantizar una conexión estable a la red del robot aspirador y para un uso óptimo de la aplicación. Almacene el exceso de cable en la ranura posterior de la base de carga para que el funcionamiento del robot aspirador no se vea afectado.

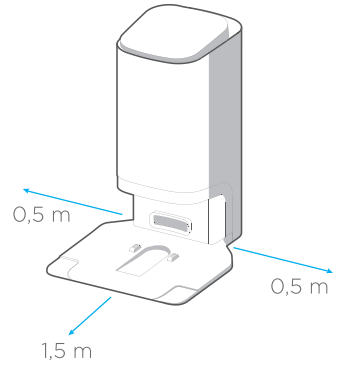

Notas:

- 1 Evite la luz solar directa.

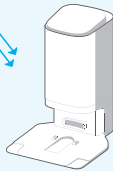

- 2 No cubra el área de transmisión de señal de la base de vaciado automático con pegatinas u otros objetos.

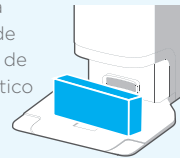

- 3 Evite colocar la base sobre una alfombra o suelo blando.

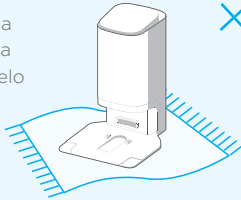

- 4 Asegúrese de mantener el área de carga seca.

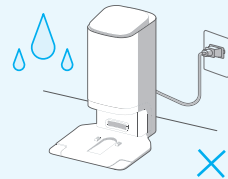

Instalación de los cepillos laterales del robot aspirador

1. Asegúrese de que el color del cepillo lateral instalado sea el mismo que el de la ranura en la parte inferior del robot aspirador y, a continuación, presione el cepillo lateral directamente en la ranura correspondiente. Escuchará un leve chasquido.
2. Para retirar el cepillo lateral, coloque el robot aspirador boca abajo, sujete las patas recubiertas de caucho del cepillo lateral con ambas manos (no tire del mechón de pelo con fuerza) y extráigalo.

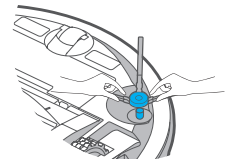
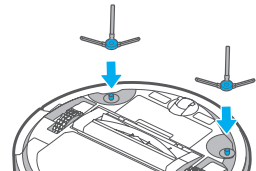

Preparación del depósito de agua del robot aspirador

Cuando use la función de fregado de suelo, llene el depósito de agua.

Encendido y recarga

Mantenga pulsado el botón de encendido  durante 3 segundos para poner en funcionamiento el robot aspirador. Cuando el indicador de alimentación se encienda, coloque el robot aspirador en la base de vaciado automático para cargarlo. Para asegurar que el robot esté siempre listo para su uso, manténgalo en la posición de carga.



Notas:

1. Si coloca manualmente el robot aspirador en la base, asegúrese de que el lado con los contactos de carga esté colocado hacia dentro y que los puntos de carga tanto del robot como de la base estén conectados. Entonces, habrá cierta distancia entre el amortiguador frontal del robot y la base.
2. Asegúrese de que el robot aspirador esté cargado completamente antes de usarlo por primera vez.
3. Cuando el robot aspirador se haya acoplado correctamente, el indicador de alimentación del robot parpadeará y se escuchará un pitido, indicando que se está cargando.

Consejos: Requisitos medioambientales

Antes de usar el robot aspirador, asegúrese de despejar el área de elementos que puedan enredarse o atascarse con el robot aspirador (como cables, objetos duros, clavos, cristales y otros fragmentos afilados) y elementos que el robot aspirador pueda arrastrar o derribar (como objetos valiosos, frágiles o peligrosos que puedan caer). Así podrá garantizar que el robot aspirador no cause lesiones personales ni daños materiales.

CONEXIÓN BLUETOOTH: ROBOT Y BASE

Cuando el robot esté en estado de espera y la base esté conectada a la alimentación, pulse los botones  y  durante 3 segundos para que entre en estado de conexión Bluetooth. La base se conectará automáticamente al robot.

Notas: vinculación wifi

Si ha cambiado el nombre o la contraseña del wifi, deberá restablecer la conexión con el robot aspirador.

1. La aplicación es compatible con versiones de sistema iOS 10.0 y superior, Android 6.0 y superior, pero no con dispositivos tableta. Generalmente, puede comprobar la versión del sistema del teléfono en "Ajustes-Acerca del teléfono".



- Este modelo no es compatible con los rúters de cifrado WEP.
- La configuración de acceso a la red del aspirador requiere de una red wifi con un rango de frecuencia de 2.4 GHz. El rango de frecuencia de 5 GHz actualmente no es compatible.
- No configure la red de acceso en el estado de carga.
- La conexión wifi es obligatoria para configurar el acceso a la red del robot aspirador. Cuando se haya configurado correctamente el acceso a la red, se puede utilizar la aplicación en un entorno de red Wi-Fi/2G/3G/4G y el aspirador se puede controlar de forma remota.
- Si cambia la contraseña o el rúter del wifi de su hogar, el robot aspirador aparecerá como desconectado en la aplicación. No cambie la cuenta de la aplicación y configure de nuevo la red.
- Si terceros desean usar la aplicación para operar con el mismo aspirador, el creador de la familia deberá invitarlos a la aplicación para unirse (el invitado debe haber descargado la aplicación y haber registrado una cuenta).
- Cuando cambia la aplicación, se les puede pedir a los usuarios existentes que eliminen su dispositivo en la aplicación móvil y los usuarios nuevos solo tendrán que configurar directamente su red accediendo según indican las instrucciones de acceso a la red (si los usuarios existentes no eliminan el dispositivo de la aplicación móvil, se eliminará automáticamente después de que los usuarios nuevos hayan configurado correctamente el acceso a la red).
- Cuando se haya configurado correctamente el acceso a la red del aspirador, al seguir estos pasos se eliminará la configuración de la red wifi y se requiere una configuración de acceso a la red secundaria. Mantenga pulsada durante más de 3 segundos la tecla de configuración de acceso a la red del dispositivo, y después de escuchar un chasquido, se borrará toda la información de la red wifi.

CONEXIÓN CON LA APLICACIÓN TUYA SMART Y EMPAREJAMIENTO A LA RED

Descargue la **App Tuya Smart** y regístrese.



Si el idioma de su teléfono no es el castellano, la App se mostrará en inglés.

Mantenga pulsado el botón  durante 3 segundos hasta que se oiga un pitido. La luz indicadora  parpadeará y el robot indicará "A la espera de conexión a Internet. Siga las instrucciones de su teléfono".

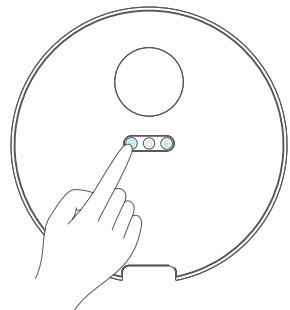

En la App Tuya Smart, apriete el botón “+” y seleccione “Añadir dispositivo”.

Asegúrese de que el Bluetooth del teléfono está conectado.



Si su Home Plus RA-4 no aparece directamente, puede seleccionarlo de forma manual en “Electrodoméstico pequeño” + “Robot aspirador (BLE + Wifi)”.



Si aparece este mensaje en su pantalla, verifique que la luz del robot sigue parpadeando y continúe.

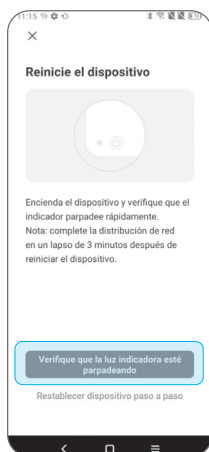

Seleccione su red wifi e introduzca la contraseña. La red debe ser de 2.4 GHz.

El teléfono tarda unos minutos en conectarse con el robot.

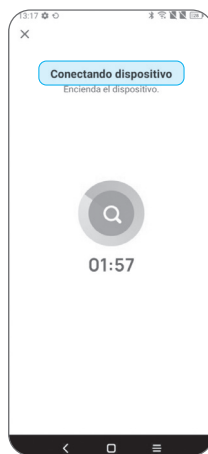
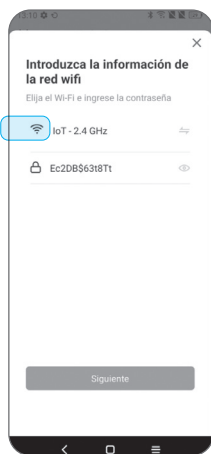

Una vez se haya conectado el dispositivo, su Home Plus RA-4 aparecerá en pantalla y comenzará el emparejamiento.

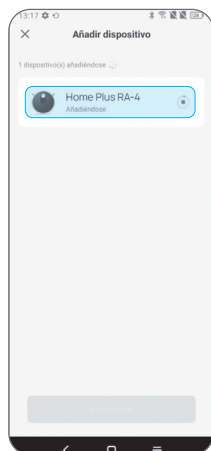

Cuando acabe el proceso, pulse "Finalizado". El robot emitirá un pitido.

Ya puede empezar a usar su Home Plus RA-4 desde la aplicación Tuya Smart.

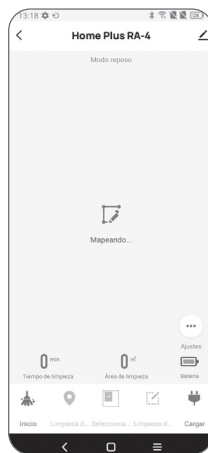
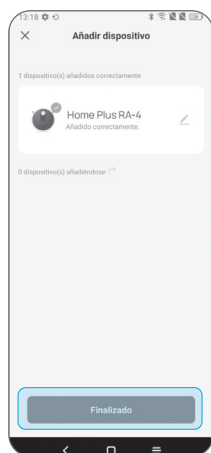

FUNCIONAMIENTO DEL ROBOT ASPIRADOR

Primeros pasos

Encienda el robot aspirador y compruebe en el indicador de estado que se haya instalado la bolsa de polvo desechable.

Iniciar: Pulse  para empezar a limpiar toda la casa.

Pausar: Pulse  para pausar la limpieza.



Reanudar: Pulse brevemente  para reanudar la limpieza.

Apagado: Mantenga pulsado  unos instantes para apagar el aparato.

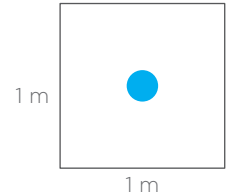

Con el robot aspirador en modo de espera, pulse  para iniciar la limpieza de zona.



Recarga

1. Si el robot aspirador entra en estado de recarga después de la limpieza, la luz roja del botón de retorno permanecerá encendida. Si el robot aspirador entra en estado de recarga debido a que la batería está baja, la luz roja del botón de retorno parpadeará.
2. Con el robot aspirador en modo de espera, pulse  y el robot aspirador empezará a recargarse.
Con el robot de carga en proceso de limpieza, pulse  para detener la limpieza y, a continuación, pulse otra vez  para regresar a la posición de carga.
3. En circunstancias especiales (como batería agotada, atasco del robot aspirador, etc.), es posible que el robot aspirador no pueda recargarse automáticamente. En ese caso, vuelva a colocar manualmente el robot aspirador en la base de carga.









Notas:

1. Cuando el robot aspirador informe de un fallo, la luz de alimentación parpadeará rápidamente. Pulse brevemente  o  para solucionar el fallo.
2. Cuando la batería esté demasiado baja, no se podrá iniciar el proceso de limpieza. Cárguela antes de utilizar el aparato.
3. Durante el proceso de limpieza, si la batería está demasiado baja, el robot aspirador regresará a la posición de carga y, una vez cargada por completo, volverá al lugar donde se interrumpió la limpieza para continuar el proceso.
4. Cuando el robot aspirador se está cargando, el indicador de alimentación parpadeará lentamente. Cuando la carga se haya completado, el indicador de encendido permanecerá encendido.
5. El robot aspirador entrará en modo reposo cuando esté en modo de espera durante más de 10 minutos. En modo reposo, pulse cualquier botón para activar el robot aspirador.
6. El robot aspirador no se puede apagar cuando está en la base de carga. Retire el robot aspirador de la base de vaciado automático antes de apagarlo.





Botones del robot aspirador

Funcionamiento	Botón		
			
Pulsar durante 1 s.	Iniciar/Reanudar/ Pausar.	Volver a la base.	Iniciar limpieza de la zona.
Mantener pulsado durante 3 s.	Apagado.	/	Entra en el estado de emparejamiento wifi.

Indicadores de estado del robot aspirador

Luz indicadora		Estado	Acciones
	La luz de espera se mantiene iluminada.	Espera/Limpieza/Proceso de limpieza completado y recarga en progreso.	/
	La luz de espera está apagada.	El robot aspirador está apagado o en modo de reposo.	/
	La luz de espera parpadea rápidamente.	El robot ha tenido un fallo.	Consulte "Resolución de problemas".
	La luz de espera parpadea lentamente.	El robot se está cargando.	/
	La luz roja de recarga parpadea.	Tiene poca batería y está cargándose.	/
	La luz de wifi se mantiene iluminada.	El robot está en proceso de limpieza de zona.	/
	La luz de wifi parpadea rápidamente.	El robot aspirador está conectado a la red.	/
	La luz de wifi parpadea lentamente.	El robot aspirador espera a ser configurado con una red.	/

Indicadores de estado de la base de vaciado automático

Luz indicadora	Estado	Acciones
La luz del anillo exterior está iluminada.	La base de vaciado automático está encendida.	/
La luz del anillo exterior está apagada.	La base de vaciado automático está apagada.	/
Las luces se iluminan en sentido antihorario.	El vaciado automático está en progreso.	/
El robot está en la base. La luz del anillo está iluminada.	El robot está en la base.	/
El robot está en la base. La luz del anillo está apagada.	El robot se ha desplazado de la base.	/
 El símbolo se mantiene iluminado.	La bolsa de polvo desechable está llena.	Sustituya la bolsa de polvo desechable por una nueva.
 El símbolo parpadea.	El canal de polvo está obstruido.	Despeje el canal de polvo.
 El símbolo se mantiene iluminado.	El vaciado automático está en progreso.	/
 El símbolo se mantiene iluminado.	La bolsa de polvo desechable no está instalada correctamente.	Vuelva a instalar la bolsa de polvo desechable.
 El símbolo parpadea.	La tapa está abierta.	Cierre la tapa.

MANTENIMIENTO Y LIMPIEZA

Mantenimiento del depósito de polvo / Depósito de agua (limpiar según sea necesario)

1. Retire el depósito de polvo pulsando el botón de extracción con dos dedos y tirando hacia atrás.
2. Abra la tapa del depósito de polvo y retire el filtro.

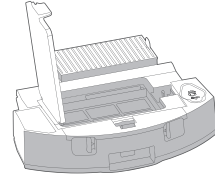

3. Limpie el depósito de polvo y el filtro. Séquelos por completo, vuelva a instalarlos, cierre la tapa trasera y compruebe que la instalación sea correcta.

Tanto el depósito de polvo como el filtro se pueden lavar con agua.

Se recomienda limpiar y sustituir periódicamente el filtro para garantizar un filtrado óptimo.

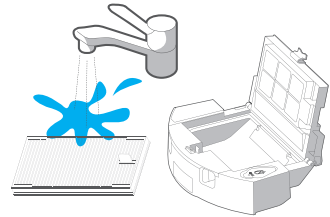

4. Cuando limpie el depósito de polvo, abra la tapa de caucho para verter el agua restante del depósito de agua. Tras limpiarlo, vuelva a colocar el depósito de agua en su lugar y cierre bien la tapa.

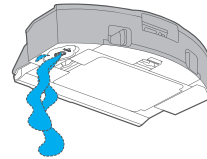

Cómo usar el cepillo de limpieza:

1. Corte los pelos enredados en el cuerpo del cepillo principal con la cuchilla.
2. Limpie los pelos cortados con el cepillo.

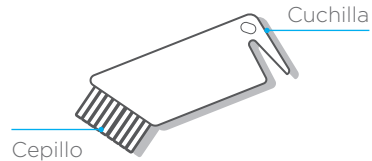

Mantenimiento del cepillo principal (se recomienda realizar una limpieza semanal)

1. Voltee el robot aspirador, coloque la mano en la muesca de la parte superior de la tapa del cepillo principal, presione hacia abajo para liberarla y tire de ella hacia afuera. Levante el lado derecho del cepillo principal para sacarlo.

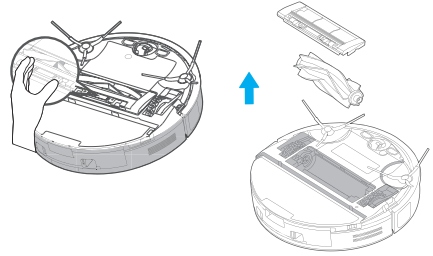

2. Limpie el cepillo principal y su tapa con el cepillo o un paño suave.



3. Lave el cepillo principal con agua y séquelo.

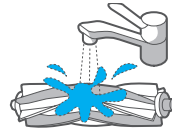

4. Vuelva a presionar la tapa en el cuerpo del cepillo principal. Instálelo en su cavidad siguiendo las instrucciones mostradas en la figura.

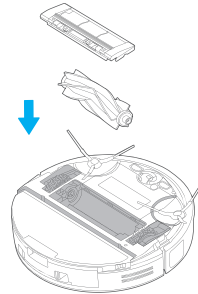

Limpieza del cepillo lateral (se recomienda realizar una limpieza semanal)

1. Retire el cepillo lateral.
2. Elimine el polvo y vuelva a instalarlo.

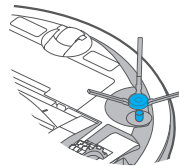
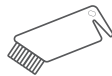

Limpieza de la rueda motriz (se recomienda realizar una limpieza semanal)

Gire la rueda motriz hacia adelante y hacia atrás para eliminar pelos o materias extrañas. Retírelos con el cepillo de limpieza o un paño suave.

Limpeza de la mopa

1. Libere la pieza donde se encuentra la mopa.

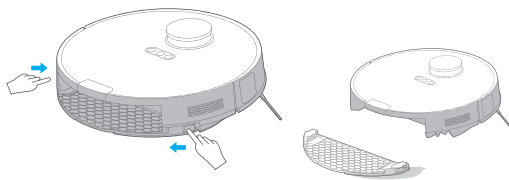

2. Retire la mopa del soporte.

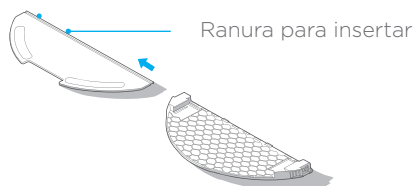

3. Lave la mopa con agua y séquela. A continuación, vuelva a colocar la mopa limpia en el soporte y vuelva a instalar la pieza en el robot.

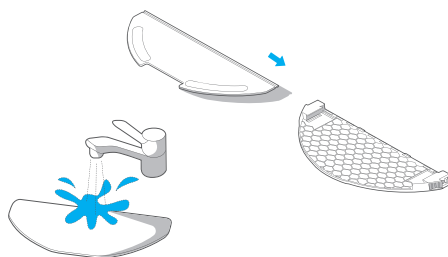

Limpeza del sensor y puntos de carga (se recomienda realizar una limpieza semanal)

1. Limpie suavemente el sensor con un paño seco y suave para eliminar el polvo de la superficie.

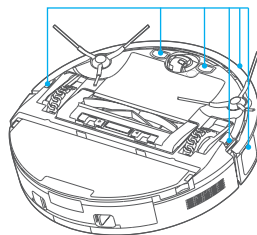

2. Limpie suavemente los puntos de carga con un paño seco y suave para garantizar la carga normal.

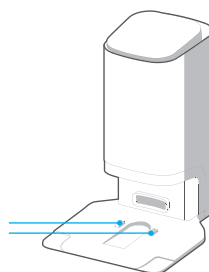

Reemplazo de la bolsa de polvo desechable de la base de vaciado automático (se recomienda una limpieza mensual)

1. Abra la tapa de la base de vaciado automático y retire la bolsa de polvo desechable usada.

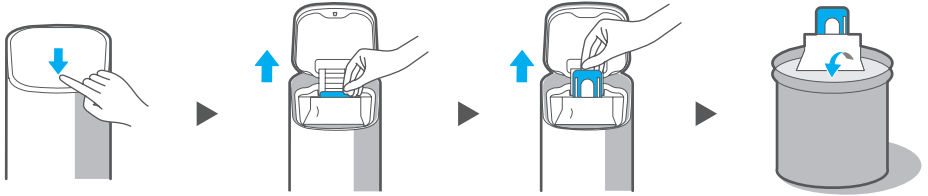

2. Limpie el filtro.

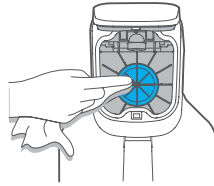

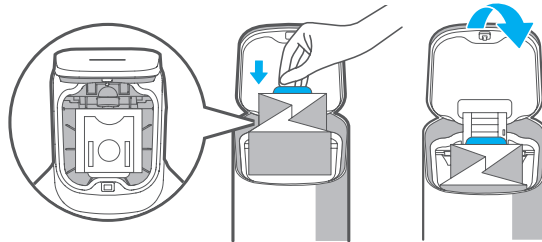

3. Instale la bolsa de polvo desechable nueva y cierre la tapa.

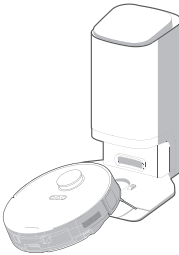
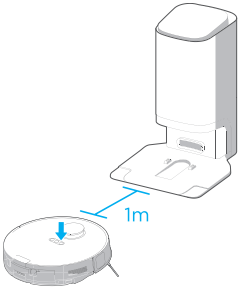
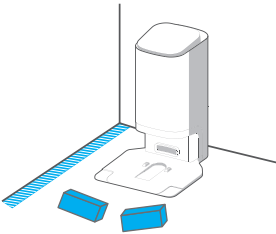
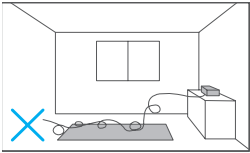
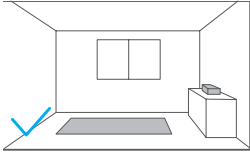

RESOLUCIÓN DE PROBLEMAS

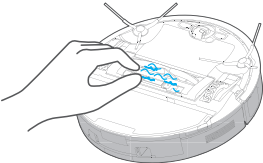
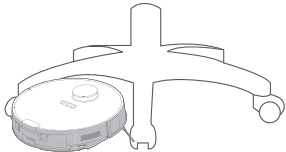
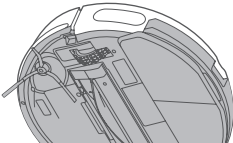
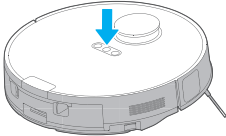
Fallos	Posibles causas	Acciones
<p>El robot aspirador no se carga.</p>	<p>El robot aspirador no hace contacto con los puntos de carga.</p> 	<p>Coloque el robot aspirador 1 m por delante de la base de vaciado automático y pulse el botón de retorno.</p> 
<p>El robot aspirador no vuelve para cargarse.</p>	<p>La base de vaciado automático no está colocada correctamente.</p> 	<p>Consulte el apartado "Instalación y preparación previa".</p>
<p>El robot aspirador está atascado (1).</p>	<p>El robot aspirador está enredado/atascado con objetos (como cables) del suelo.</p> 	<p>Aparte los cables y objetos esparcidos por el suelo.</p> 

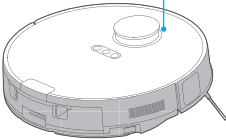
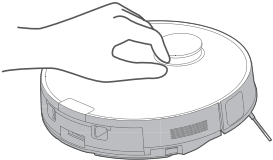
Fallos	Posibles causas	Acciones
<p>El robot aspirador está atascado (2).</p>	<p>El cepillo lateral/cepillo principal está atascado, por lo que el robot aspirador no puede moverse con normalidad.</p> 	<p>Retire los objetos que causaron que el cepillo principal/lateral se atascara y coloque el robot aspirador sobre el suelo y enciéndalo.</p> 
<p>El robot aspirador está atascado (3).</p>	<p>El robot aspirador está atascado con obstáculos.</p>	<p>Retire los obstáculos y reanude la limpieza, o establezca las zonas restringidas en la aplicación.</p> 
<p>No se ha completado el proceso de limpieza, pero el robot aspirador vuelve para cargarse.</p>	<p>El robot aspirador tiene poca batería.</p>	<p>Permita que el robot aspirador vuelva para cargarse.</p>
<p>Fallo al programar la limpieza (1).</p>	<p>La limpieza programada se ha cancelado.</p>	<p>Restablecer programa.</p>
<p>Fallo al programar la limpieza (2).</p>	<p>El robot aspirador está en modo "No molestar".</p>	<p>Desactive el modo "No molestar" o ajuste el intervalo de tiempo del modo.</p>
<p>El robot aspirador no funciona.</p>	<p>La rueda izquierda/derecha está suspendida.</p> 	<p>Coloque el robot aspirador sobre el suelo e inícielo.</p> 

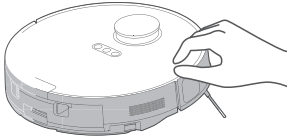
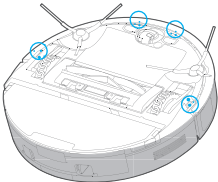
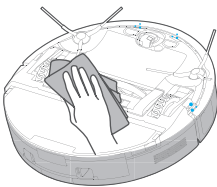
Fallos	Posibles causas	Acciones
<p>El robot aspirador se mueve hacia atrás (1).</p>	<p>La cubierta protectora del radar está atascada.</p> 	<p>Golpee suavemente la cubierta protectora para eliminar los objetos extraños.</p> 
<p>El robot aspirador se mueve hacia atrás (2).</p>	<p>Hay obstáculos enfrente.</p>	<p>Retire los obstáculos de enfrente.</p>
<p>El robot aspirador se mueve hacia atrás (3).</p>	<p>El amortiguador frontal está atascado.</p> 	<p>Golpee suavemente el amortiguador frontal para eliminar los objetos extraños.</p> 
<p>El robot aspirador se mueve hacia atrás (4).</p>	<p>Hay polvo acumulado en los sensores anticaídas.</p> 	<p>Limpie el polvo acumulado de la superficie de los sensores anticaídas.</p> 
<p>El robot aspirador no tiene sonido.</p>	<p>El sonido está silenciado o tiene el volumen bajo, o está en modo "No molestar".</p>	<p>Suba el volumen o apague el modo "No molestar".</p>

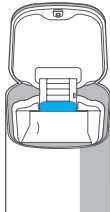
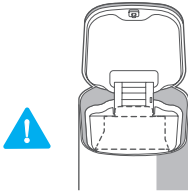
Fallos	Posibles causas	Acciones
<p>La aplicación muestra que la conexión se ha interrumpido.</p>	<ul style="list-style-type: none"> • El teléfono no está conectado con normalidad a la red. • El router no funciona con normalidad. • El robot aspirador no está encendido. • La configuración wifi del dispositivo se ha borrado. • La contraseña o red wifi han cambiado. 	<ul style="list-style-type: none"> • Vuelva a conectar la red del teléfono. • Reinicie el router. • Encienda el interruptor del robot aspirador. • Actualice la aplicación. • Una vez iniciado el sistema, mantenga pulsado durante 3 segundos el botón de configuración de red. Suéltelo cuando escuche un pitido. • Vuelva a añadir el dispositivo siguiendo las instrucciones del teléfono.
<p>Retardo de respuesta de funcionamiento de la aplicación.</p>	<ul style="list-style-type: none"> • La red está ocupada. • La recepción de señal wifi del teléfono es mala. • El ancho de banda de la red es insuficiente. 	<ul style="list-style-type: none"> • Reinicie el router para reducir el número de usuarios con acceso. • Compruebe los ajustes del teléfono. • Aumente el ancho de banda de la red.
<p>Después de que el robot aspirador vuelve a la base de vaciado automático, el proceso de autovaciado no se inicia automáticamente (1).</p>	<p>La bolsa de polvo desechable está llena.</p> 	<p>Sustituya la bolsa de polvo desechable por una nueva (consulte el apartado "Reemplazo de la bolsa de polvo desechable de la base de vaciado automático").</p>
<p>Después de que el robot aspirador vuelve a la base de vaciado automático, el proceso de autovaciado no se inicia automáticamente (2).</p>	<ul style="list-style-type: none"> • La tapa de la base de vaciado automático no está cerrada. • La bolsa de polvo desechable no está insertada debajo. 	<ul style="list-style-type: none"> • Cierre la tapa. • Inserte la bolsa de polvo desechable debajo. 

FICHA TÉCNICA

Modelo del producto: **RA-4**

Voltaje de carga del robot: **16,7 V**

Voltaje nominal del robot: **14,4 V**

Potencia nominal del robot: **55 W**

Modelo de estación de carga: **BS2111-E**

Entrada de la estación de carga: **220-240 V, 50-60 Hz, 765 W**

Salida de la estación de carga: **16,7 V, 1 A**

Modelo de batería: **BP14452C**

Tensión nominal de la batería: **14,4 V**

Capacidad de la batería: **5.200 mAh 74,88 Wh**

Límite del voltaje de carga: **16,8 V**

En su calidad de consumidor, cuando desee desprenderse del aparato o alguna de sus piezas deposítelas para su posterior tratamiento en un centro de recogida de residuos o contenedor destinado a tal fin.



Nunca los tire a la basura. De esta manera estará contribuyendo al cuidado y mejora del medio ambiente.

DECLARACIÓN DE CONFORMIDAD (DoC)

Declaration of Conformity (DoC)

Unique identification of this DoC: RA-04-001

We EDITORIAL PLANETA S.A.U.

AV. DIAGONAL 662-664 08034 Barcelona Spain

Responsibility of the product:

Product name: Robot Vacuum Cleaner

Trade name: Home Plus

Type or model: RA-04

To which this declaration relates is in conformity with the essential requirements and other relevant requirements of the Directive:

2014/53/EU 2011/65/EU (EC) No. 1907/2006

The product is in conformity with the following standards and/or other normative documents:

2014/53/EU: EN 60335-2-2:2010 +A11:2012 + A1:2013

EN 603351:2012+A11:2014+AC:2014+A13:2017+A1:2019+A14:2019+A2:2019+A5:2021

EN IEC 62311: 2020 EN 62233: 2008

EN 301 489-1 V2.2.3 EN 301 489-17 V3.2.4 EN IEC 55014-1:2021 EN IEC 61000-3-

2:2019+A1:2021 EN 61000-3-3:2013+A1:2019 EN IEC 55014-2:2021 EN 300 328 V2.2.2

2011/65/EU : EN 62321-1:2013 EN 62321-2:2014 EN 62321-3-1:2014

EN 62321-4:2014 EN 62321-5:2014 EN 62321-6:2015 EN 62321-7-1:2015

EN 62321-7-2:2017 EN 62321-8:2017

Supplementary information:

Technical file held by: EDITORIAL PLANETA, S.A.U.

Place and date of issue (of this DoC): SPAIN, 2023-03-31

EDITORIAL PLANETA S.A.U.



GARANTÍA

De conformidad con el Real Decreto Legislativo 7/2021, de 27 de abril, por el que se modifica el texto refundido de la Ley General para la Defensa de los Consumidores y Usuarios (LGDCU), Home Plus RA-4 está cubierta para todos los defectos de conformidad existentes en el momento de la entrega del aparato e imputables a acciones u omisiones del productor, por un periodo de tres años a contar desde la fecha de la compra o desde la recepción del producto de ser esta posterior.

Objeto de la garantía

La Garantía Legal cubre cualquier defecto o vicio de fabricación o en los materiales durante tres años desde la entrega del producto. El consumidor y usuario tiene derecho a la reparación o, en su caso, a la sustitución del producto como consecuencia de la falta de conformidad de forma gratuita.

El consumidor podrá elegir la reparación o la sustitución del producto, siempre que la opción elegida resulte objetivamente posible y no sea económicamente desproporcionada. Para ello, se considerará desproporcionada la opción elegida cuando suponga costes que no sean razonables, teniendo en cuenta el valor del producto, la escasa relevancia de la falta de conformidad o si la otra opción puede realizarse sin mayores inconvenientes para el usuario.

Salvo prueba en contrario, se presumirá que las faltas de conformidad que se manifiesten en los dos años posteriores a la entrega ya existían cuando el bien o producto se entregó, excepto cuando esta presunción sea incompatible con la naturaleza del bien o la índole de la falta de conformidad. Para el siguiente período de 12 meses de vigencia de la garantía, deberá ser el consumidor quien pruebe la existencia del defecto de conformidad del bien y su existencia al momento de la entrega. En caso contrario no será de aplicación la presente garantía. Con el fin de que la presente garantía tenga plena validez, es necesario que:

- La máquina objeto de la garantía se destine al uso privado dentro del ámbito doméstico y no a actividad profesional, comercial y/o empresarial.
- Las operaciones de instalación y conexión de la máquina a las redes de suministro de energía eléctrica se hubiesen efectuado conforme a las indicaciones consignadas en el Manual de instrucciones y funcionamiento de **Home Plus RA-4**.

- Las operaciones de uso, así como el mantenimiento periódico del aparato electrodoméstico hubiesen sido realizadas siguiendo las indicaciones del Manual de instrucciones y funcionamiento de **Home Plus RA-4**.
- Toda intervención sea realizada por personal del Servicio Oficial del Fabricante y que los recambios utilizados sean exclusivamente originales. El mismo criterio se aplicará para los accesorios y materiales de consumo, cuya utilización puede incidir en las prestaciones del aparato electrodoméstico.

Exclusiones de la garantía

- No se considera “falta de conformidad de los productos” y, por tanto, NO se encuentran cubiertos por la garantía los siguientes supuestos:
- El uso de la máquina contrario a los usos domésticos normales.
- Negligencia, uso abusivo, manejo descuidado o contraviniendo lo especificado en el Manual de instrucciones y funcionamiento, así como un mantenimiento inadecuado o la falta de mantenimiento de la máquina.
- Defectos como consecuencia de una inadecuada instalación o conexión a la alimentación eléctrica.
- El uso de piezas y accesorios que no sean los producidos o recomendados por **Home Plus RA-4**.
- Averías producidas por causas de fuerza mayor (fenómenos atmosféricos, geológicos, inundaciones, interrupciones eléctricas, sobrecargas de energía, etc.).
- Limpieza de obturaciones de la máquina o lavado del filtro.
- Uso y desgaste normal de los componentes consumibles, incluido el desgaste normal de partes como el depósito de polvo, el filtro, el cepillo y el cable de corriente (o donde se diagnostique daño o abuso externo), daño a la alfombra o piso debido al uso sin cumplir las indicaciones del Manual de instrucciones y funcionamiento de **Home Plus RA-4**.
- La reducción del tiempo de descarga de la batería debida a la antigüedad de la batería o uso.
- Daño como resultado de un uso que contravenga las indicaciones de la placa de especificaciones.
- Uso de esta máquina sobre goma, ceniza, masilla, yeso o líquidos.
- Daños estéticos no denunciados en el plazo de dos meses desde el momento de la entrega.

Esta garantía quedará automáticamente anulada por:

- Manipulación del aparato por parte de personal ajeno al Servicio Oficial del fabricante.
- Modificación de los datos que consten en los documentos (factura, ticket de compra, albarán, garantía) o en la propia máquina cuando su número de serie se haya alterado o quitado.

Servicio de garantía

Todo trabajo será coordinado por Home Plus o sus agentes autorizados.

Cualquier pieza defectuosa que se reponga es propiedad de Home Plus.

El servicio que ampara esta garantía no amplía el período de la misma.

Para hacer uso de esta garantía el usuario deberá presentar justificación documental que acredite la fecha de entrega y/o compra. **NO SE ACEPTARÁN AQUELLOS DOCUMENTOS QUE HAYAN SIDO MANIPULADOS O FALSIFICADOS.** Por favor **GUARDE ESTE DOCUMENTO JUNTO CON LA FACTURA DE COMPRA.**

Si su máquina no funciona correctamente, puede comunicarse con el servicio de Atención al Cliente de Home Plus: atencionalcliente@planeta.es o www.homeplus.es para obtener más información.

Cómo obtener los recambios

Visite la web **www.mitiendaplus.es** y encuentre los recambios de su **Home Plus RA-4**. Allí podrá comprarlos de forma rápida y segura:

- · Pack completo de recambios
- · Pack 6 bolsas de polvo desechables

Importado por:

Editorial Planeta S.A.U., Avda. Diagonal, 662-664, 08034 Barcelona

Producto: Robot aspirador con base de vaciado automático

Modelo: RA-4

Color: Negro



PRODUCTOS DE CALIDAD
PARA EL HOGAR

www.homeplus.es